

KR 2,5-5. Presskabelsko ring Cu 2,5mm² M5

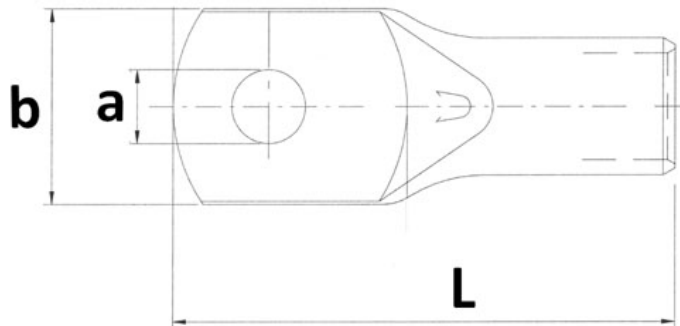

Presskabelsko laget av fortinnet elektrolytisk kobberør.

KR er en kabelsko tilpasset flertrådede ledere (klasse 5 og 6)

Teknisk informasjon
Tverrsnitt: 2,5 mm²
Skruer/Bolt: M5 – 5,3 mm
Materiale: kobber
Overflatebehandling: Fortinnet
Maks temperatur: 150 °C
Strøm maks: 16 A
Inspeksjonshull: Ja
Lederklasse: 5 og 6 - flertrådet
Tilkoblingsvinkel: 180° (horisontal)

KR kabelsko er sertifisert av Det Norske Veritas.
For å oppnå god og varig kontakt må det benyttes korrekt pressverktøy (for KR).

Produktattributter:

Tverrsnitt (mm ²)	2,5	
Bolt dim "M"	M5	
Abiko nr.	KR 2,5-5	
Elnummer	2014248	
GTIN	7070920007116	
Godkjenninger / sertifiseringer	DNV E-9979, IEC 60352-2/11.2	
Toleranser	Tåler normalt samme spenning som kabelen.	

KR 2,5-5. Presskabelsko ring Cu 2,5mm² M5

Hulldia (A) 5,3

Yttermål, bredde (B) 8,5

Innerdia kabelinnstikk (C) 2,3

Lengde (L) 19

Tykkelse (T) 1,2

Salgsenhet STK

Ant. i pakke 100

Vekt, forpakning (g) 135

