

KR 4-5. Presskabelsko ring Cu 4mm² M5

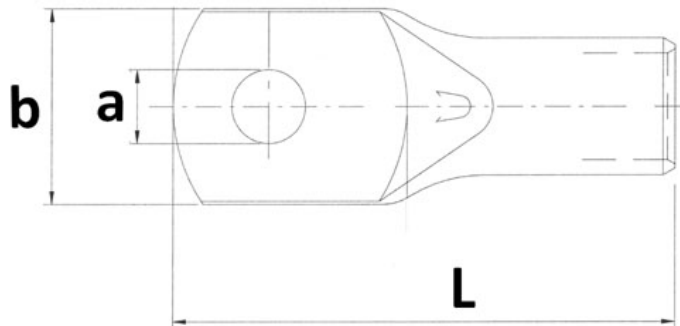

Presskabelsko laget av fortinnet elektrolytisk kobberør.

KR er en kabelsko tilpasset flertrådede ledere (klasse 5 og 6)

Teknisk informasjon

Tverrsnitt: 4 mm²

Skrue/Bolt: M5 – 5,3 mm

Materiale: kobber

Overflatebehandling: Fortinnet

Maks temperatur: 150 °C

Strøm maks: 40 A

Inspeksjonshull: Ja

Lederklasse: 5 og 6 - flertrådet

Tilkoblingsvinkel: 180° (horisontal)

KR kabelsko er sertifisert av Det Norske Veritas.

For å oppnå god og varig kontakt må det benyttes korrekt pressverktøy (for KR).

Produktattributter:

Tverrsnitt (mm ²)	4
Bolt dim "M"	M5
Abiko nr.	KR 4-5
Elnummer	2014274
GTIN	7070920007147
Godkjenninger / sertifiseringer	DNV E-9979, IEC 60352-2/11.2
Toleranser	Tåler normalt samme spenning som kabelen.



KR 4-5. Presskabelsko ring Cu 4mm² M5

Hulldia (A) 5,3

Yttermål, bredde (B) 9

Innerdia kabelinnstikk (C) 3

Lengde (L) 22

Tykkelse (T) 1,5

Salgsenhet STK

Ant. i pakke 100

Vekt, forpakning (g) 196

